

## D+H.FIRE Cortina Automática Para-Chamas



### Descrição

É uma cortina automática enrolável para compartimentação ao fogo e ao fumo, com instalação e funcionamento similar à cortina automática para-fumos. Existem vários tipos de cortina para-chamas automática:

- D+H.FIRE E120 e E180 - classificação E120 e E180.
- D+H.FIRE EW - classificação E180 com controlo de radiação EW30
- D+H.FIRE EW PLUS - classificação E180 com controlo de radiação EW60
- D+H.FIRE H - classificação E120, EW30
- D+H.FIRE H PLUS - classificação E120, EW60
- D+H.FIRE Z - classificação E120 (cortina vertical em fole, que permite instalação em "L")

Possuem um motor tubular de 24Vdc, quadro de regulação D+H.CRM e quadro de controlo D+H.CBM, com entrada a 220Vac e saída a 24Vdc. A tela desce por efeito da gravidade a velocidade controlada e tem um sistema de alimentação ininterrupta (SAI), com autonomia até 6 horas.

Ensaçadas e homologadas segundo a Norma Europeia EN1634-1 e EN1363-1

#### D+H.FIRE E/EW

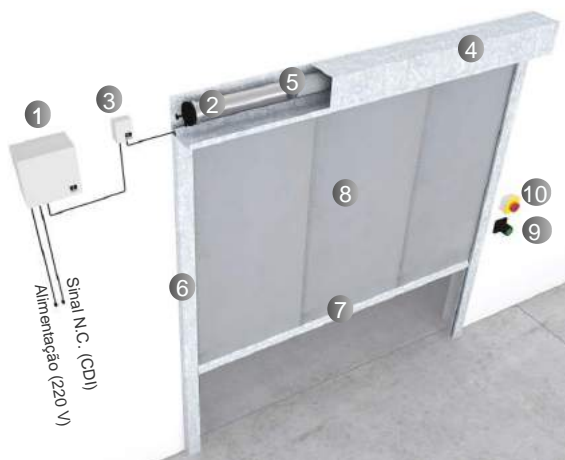

#### D+H.FIRE H/H PLUS

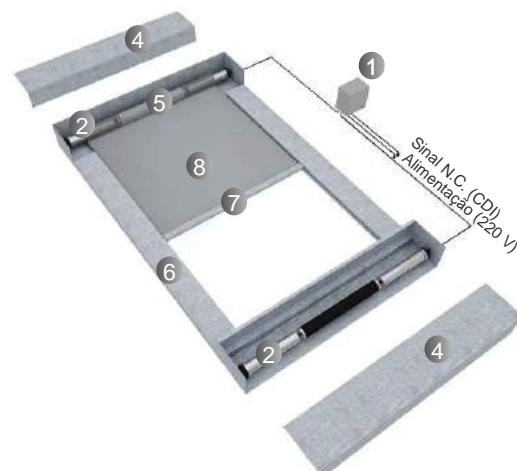

1. Quadro de Controlo de Cortinas Móveis - CBM
2. Motor Eléctrico 24 Vdc
3. Quadro de Regulação de Motor - CRM
4. Caixa de Aço Galvanizado
5. Rolo Metálico

6. Guias Laterais de Aço Galvanizado
7. Contrapeso em Aço Galvanizado
8. Tela Resistente ao Fogo
9. Botoneira de Escape
10. Botoneira de Emergência

## D+H.FIRE Z



1. Quadro de Controlo de Cortinas Móveis - CBM
2. Motor Eléctrico 24 Vdc
3. Caixa de Aço Galvanizado
4. Rolo Metálico
5. Contrapeso em Aço Galvanizado
6. Cordas de Aço
7. Tecido em Fole

## Pormenores Técnicos

### Caixas D+H.FIRE E/EW

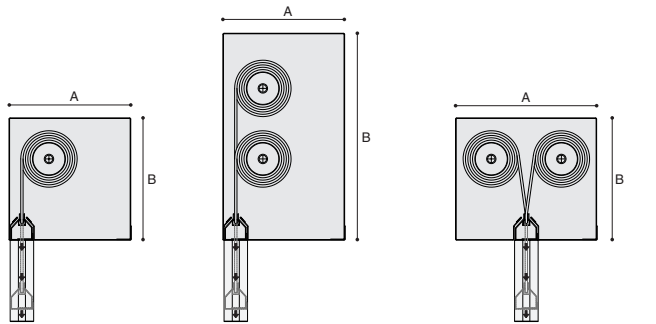

Único Rolo  
A: 180 a 260 mm  
B: 180 a 260 mm

Múltiplos Rolos Vertical  
A: 190 a 260 mm  
B: 300 a 440 mm

Múltiplos Rolos Horizontal  
A: 250 a 400 mm  
B: 170 a 250 mm

### Fixação de Caixas D+H.FIRE E/EW

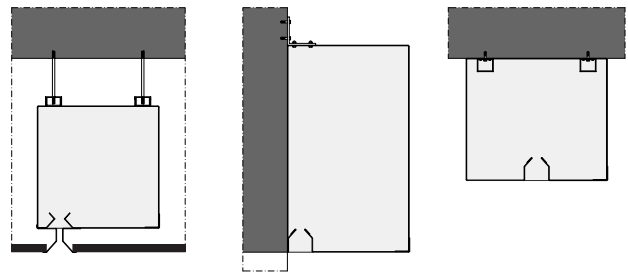

Suspensão / Teto Falso

Parede

Laje de Betão /  
Estrutura Metálica

### Fixação de Guias Laterais D+H.FIRE E/EW

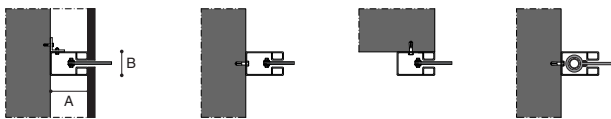

Oculta  
A: 80 mm a 120 mm  
B: 50 mm a 76 mm

Lateral

Frontal

Lateral  
Guia lança

### Contrapeso D+H.FIRE E/EW

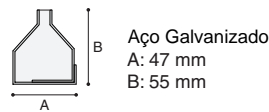

Aço Galvanizado  
A: 47 mm  
B: 55 mm

### Caixas e Fixação de Guias D+H.FIRE H

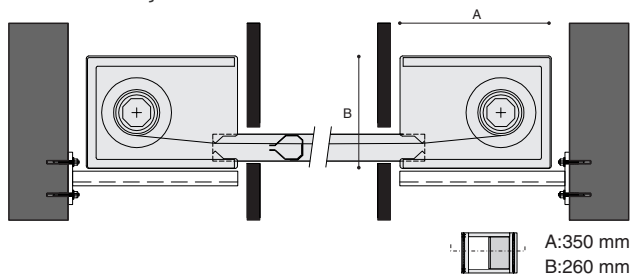

Laje de Betão /  
Estrutura Metálica

Parede

Horizontal  
A: 160 mm  
B: 65 mm

### Caixas D+H.FIRE Z

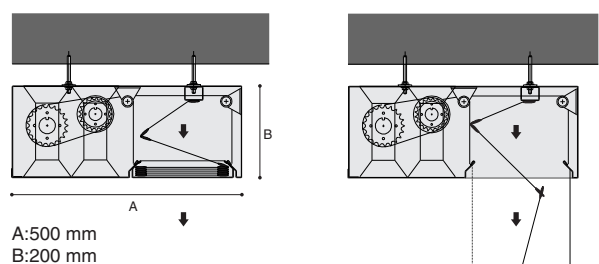

A: 500 mm  
B: 200 mm

Detalhe cortina recolhida

Detalhe cortina em alarme