

D+H.SMOKE Cortina Automática Para-Fumos**Descrição**

É uma cortina automática enrolável para controlo/cantonamento de fumo. Existem 4 tipos de cortinas:

- D+H.SMOKE DA/180 - classificação D180 (ensaio a 600°C)
- D+H.SMOKE DHA/180 - classificação DH180 (ensaio a 1000°C)
- D+H.SMOKE DA EV/180 - classificação D180 (cortina especial que permite a passagem de pessoas)
- D+H.SMOKE DA H/180 - classificação D180 (cortina horizontal)

As cortinas são constituídas por tecido de fibra de vidro revestido com silicone em ambos os lados, cosida a dupla costura com fio de aço e fixa a um eixo metálico de 70mm de diâmetro. Existe ainda uma caixa para recolha do tecido, um contrapeso inferior e um embelezador. Podem ainda ter guias laterais apesar de não ser obrigatório.

Possuem um motor tubular de 24Vdc, quadro de regulação D+H.CRM e quadro de controlo D+H.CBM, com entrada a 220Vac e saída a 24Vdc. A tela desce por efeito da gravidade a velocidade controlada e tem um sistema de alimentação ininterrupta (SAI), com autonomia até 6 horas.

Ensaçadas e homologadas segundo a Norma Europeia UNE EN 12101-1, com Certificado de Conformidade CE.

D+H.SMOKE DA/180

Esta cortina foi ensaiada a 600°C

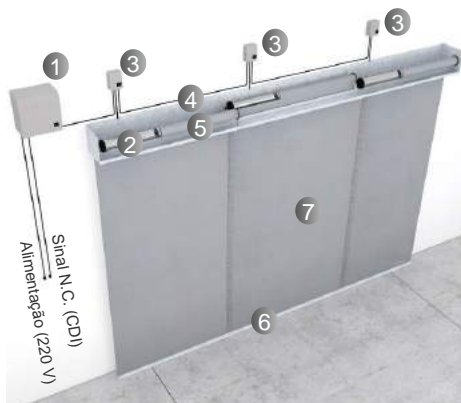
**D+H.SMOKE DHA/180**

Esta cortina foi ensaiada a 1000°C



1. Quadro de Controlo de Cortinas Móveis - CBM
2. Motor Elétrico 24 Vdc
3. Quadro de Regulação de Motor - CRM
4. Caixa Metálica
5. Rolo Metálico
6. Barra Contrapeso
7. Tela Resistente ao Fogo
8. Guias Laterais

D+H.SMOKE EV/180

Esta cortina permite a passagem de pessoas

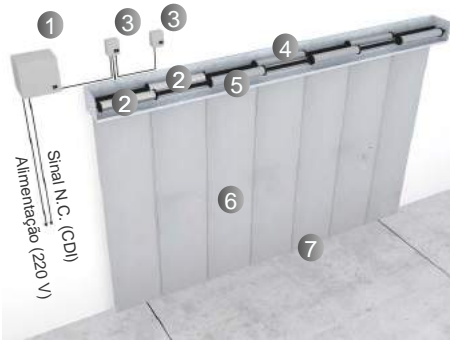

1. Quadro de Controlo de Cortinas Móveis - CBM
2. Motor Elétrico 24 Vdc
3. Quadro de Regulação de Motor - CRM
4. Caixa Metálica
5. Rolo Metálico
6. Tela Resistente ao Fogo
7. Contrapeso em Secções Independentes
Cortina para a 5cm do solo (standard)

Pormenores Técnicos

Caixas D+H.SMOKE DA

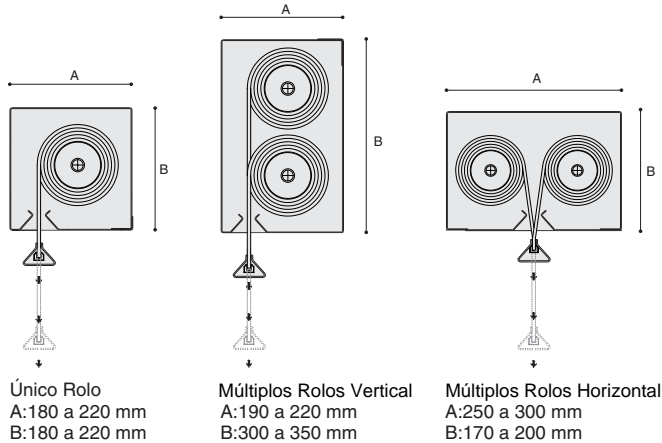

Fixação de Caixas D+H.SMOKE DA/DHA

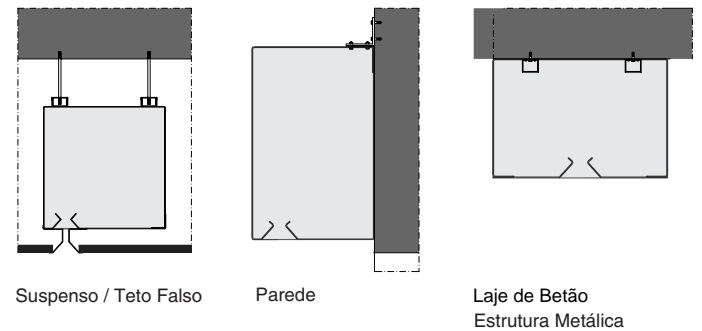

Caixas D+H.SMOKE DHA

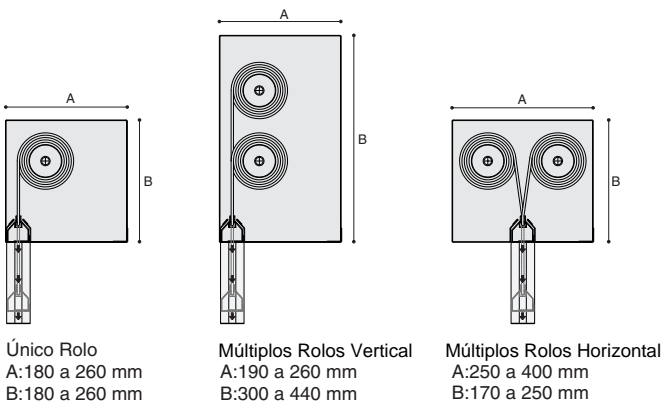

Fixação de Guias Laterais D+H.SMOKE DA/DHA

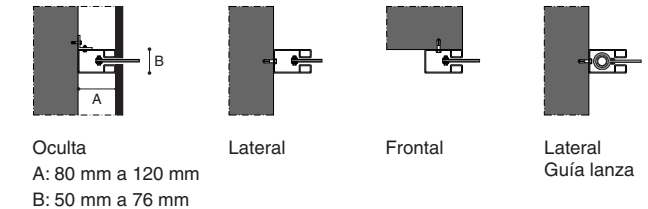

Contrapeso DA

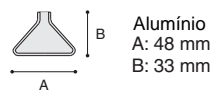

Contrapeso DHA

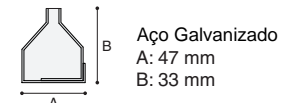

Caixas D+H.SMOKE EV

Fixação de Caixa D+H.SMOKE EV

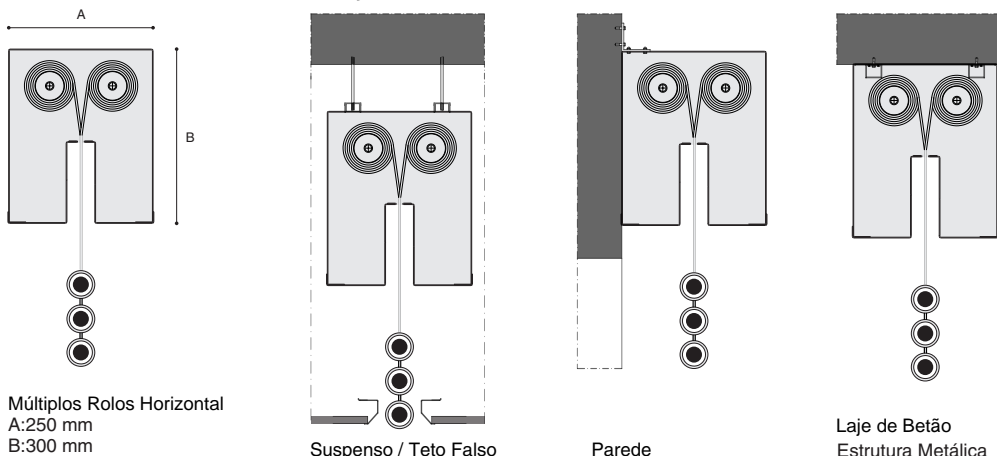

Contrapeso D+H.SMOKE EV

